



**Technical Specifications  
Packing  
Code Index**

**Τεχνικά Χαρακτηριστικά  
Συσκευασία  
Ευρετήριο Κωδικών**

**Tables of Coil Dimensions**

**Πίνακας Διαστάσεων Ρόλλων**

<b>PE-X</b>					
Ø (mm)	Length Μήκος (m)	Int. Diameter Εσ. Διάμετρος (cm)	Ext. Diameter Εξ. Διάμετρος (cm)	Height Ύψος (cm)	Coils on pallet Παλετοποίηση
15 X 2,5	100	45	72	10	14
16 X 2,0	100	45	73	10	14
18 X 2,0	100	45	72	14	11
18 X 2,5	100	45	72	14	11
20 X 2,0	100	42	72	14	11
22 X 3,0	100	29,5	74	14	11
25 X 2,3	50	45	74	20	8
28 X 3,0	50	45	91	20	8
32 X 3,0	50	45	74	20	8

<b>PE-RT</b>					
Ø (mm)	Length Μήκος (m)	Int. Diameter Εσ. Διάμετρος (cm)	Ext. Diameter Εξ. Διάμετρος (cm)	Height Ύψος (cm)	Coils on pallet Παλετοποίηση
15 X 2,5	100	42	62	14	11
16 X 2,0	100	42	66	14	11
18 X 2,0	100	42	72	14	11
18 X 2,5	100	42	72	14	11
20 X 2,0	100	42	72	17	9
22 X 3,0	100	42	74	17	9
28 X 3,0	50	55	91	22	7
32 X 3,0	50	55	97	22	7

<b>3L-PERT</b>					
Ø (mm)	Length Μήκος (m)	Int. Diameter Εσ. Διάμετρος (cm)	Ext. Diameter Εξ. Διάμετρος (cm)	Height Ύψος (cm)	Coils on pallet Παλετοποίηση
16 X 2,0	100	42	66	14	11
16 X 2,0	200	42	75	20	7
16 X 2,0	400	42	82	25	5
16 X 2,0	600	46	92	30	4
18 X 2,0	100	42	72	14	11
18 X 2,0	200	42	75	20	7
18 X 2,0	400	65	103,5	25	5
18 X 2,0	600	65	113	30	4
20 X 2,0	100	42	72	17	9
20 X 2,0	200	42	77	20	7
20 X 2,0	400	65	105	30	5
20 X 2,0	600	65	116	30	4

<b>PALAFLEX (Protection Flexible Hose - Σπирάλ Προστασίας)</b>					
Ø (mm)	Length Μήκος (m)	Int. Diameter Εσ. Διάμετρος (cm)	Ext. Diameter Εξ. Διάμετρος (cm)	Height Ύψος (cm)	Coils on pallet Παλετοποίηση
25	50	30	52	23	18
25	100	30	66	23	18
28	50	30	52	23	18
28	100	30	72	23	18
28	300	30	1040	29	5
35	50	30	67	23	12
35	100	30	870	23	6

<b>HDPE 80 (Hydral)</b>					
Ø (mm)	Length Μήκος (m)	Int. Diameter Εσ. Διάμετρος (cm)	Ext. Diameter Εξ. Διάμετρος (cm)	Height Ύψος (cm)	Coils on pallet Παλετοποίηση
16 X 2,0	100	42	66	14	24
18 X 2,5	100	42	72	14	22
20 X 3,0	100	42	72	17	18
22 X 3,0	100	42	74	17	20
25 X 3,0	100	55	87	22	7
28 X 3,1	100	55	91	22	7
32 X 3,0	100	55	97	22	7

<b>LDPE / HDPE</b>					
Ø (mm)	Length Μήκος (m)	Int. Diameter Εσ. Διάμετρος (cm)	Ext. Diameter Εξ. Διάμετρος (cm)	Height Ύψος (cm)	Coils on pallet Παλετοποίηση
12(LDPE)	300	40	99	24	15
16(LDPE)	50	35	53	15	30
16(LDPE)	100	42	61	15	20
16(White)	100	35	58	15	20
16(Super-Pal)	250	42	71	24	15
16(Drip-Pal)	300	42	76	24	15
20(LDPE)	50	35	57	15	22
20(LDPE)	100	42	69	15	16
20(White)	100	35	68	15	12
20(Drip-Pal)	300	42	93	24	15
20(Super-Pal)	250	42	86	24	15
20(HDPE)	300	42	88	24	11
25(LDPE)	50	55	78	15	11
25(LDPE)	100	55	86	20	10
25(LDPE)	250	55	111	24	8
25(HDPE)	250	55	111	24	8
32(LDPE)	50	65	94	15	9
32(LDPE)	100	65	100	24	7
32(HDPE)	200	65	113	30	7
32(LDPE)	250	65	132	30	7
32(LDPE)	500	80	142	50	-
40(HDPE)	100	120	143	27	-
40(HDPE)	300	120	180	38	-
50(HDPE)	100	125	173	27	-
63(HDPE)	100	172	235	33	-
75(HDPE)	100	177	240	40	-
90(HDPE)	100	200	260	48	-
110(HDPE)	100	245	312	53	-

<b>PE / PVC (Microtubes - Σωληνάκια)</b>					
Ø (mm)	Length Μήκος (m)	Int. Diameter Εσ. Διάμετρος (cm)	Ext. Diameter Εξ. Διάμετρος (cm)	Height Ύψος (cm)	Coils on pallet Παλετοποίηση
3	500	20	32	10	80
4	100	20	24	10	120
4	500	20	37	10	48
5	500	20	39	16	36
5,7	100	20	32	10	120
5,7	500	20	42	16	36
6	100	20	32	10	120
6	500	20	42	16	36
7	100	20	32	10	120
7	300	20	37	17	36
7	500	20	43	16	36
12	250	20	60	20	12

<b>Driplines - Σταλακτηφόροι σωλήνες</b>					
Ø (mm)	Length Μήκος (m)	Int. Diameter Εσ. Διάμετρος (cm)	Ext. Diameter Εξ. Διάμετρος (cm)	Height Ύψος (cm)	Coils on pallet Παλετοποίηση
16	100	50	71	17	20
16	400	50	94	26	7
20	100	50	68	20	14
20	300	50	92	26	7



**Cartridge Dimensions**

**Διαστάσεις Εσωτερικών Στοιχείων Φίλτρων**

**3482 Cartridge for Typhoon**  
Εσωτερικά στοιχεία φίλτρου Typhoon

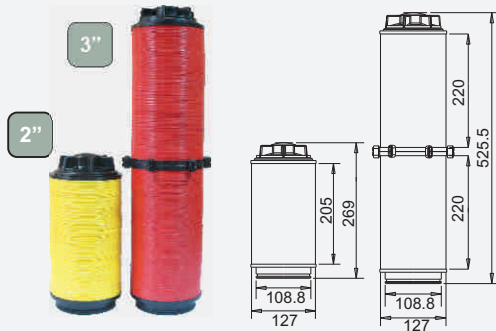

**3481-3484-4481 Cartridge for In-Line Filters 1 1/2" & 2"**  
Εσωτερικά στοιχεία Φίλτρων Γραμμής 1 1/2" & 2"

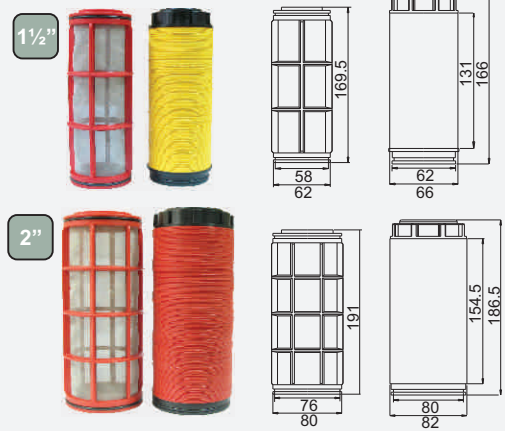

**3481 Cartridge for Hydro / Hydro-Spin**  
Εσωτερικά στοιχεία φίλτρου Hydro / Hydro-Spin

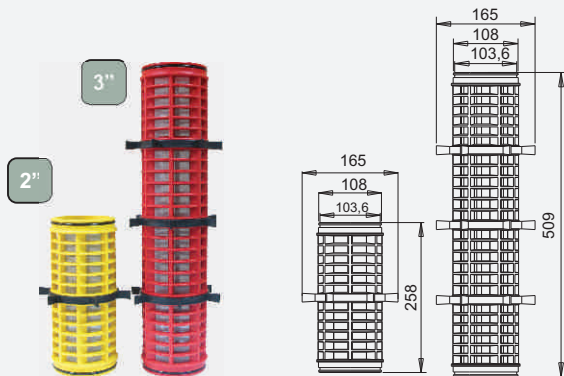

**3481-4482 Cartridge for Filter Special**  
Εσωτερικά στοιχεία φίλτρου Special

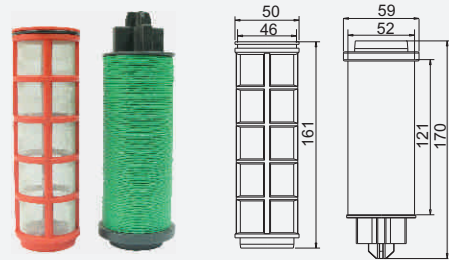

**3481-3432 Cartridge for Poseidon / Poseidon-Spin**  
Εσωτερικά στοιχεία φίλτρου Poseidon / Poseidon-Spin

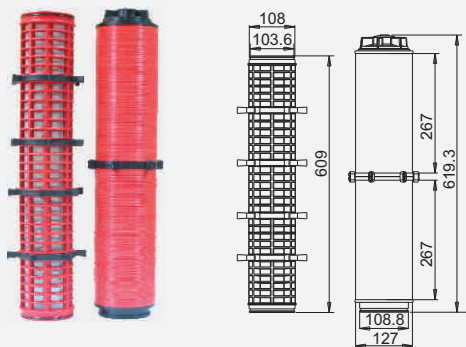

**3481-3482 Cartridge for In-Line Small / Large Filters**  
Εσωτερικά στοιχεία για Φίλτρο Μικρό / Μεγάλο

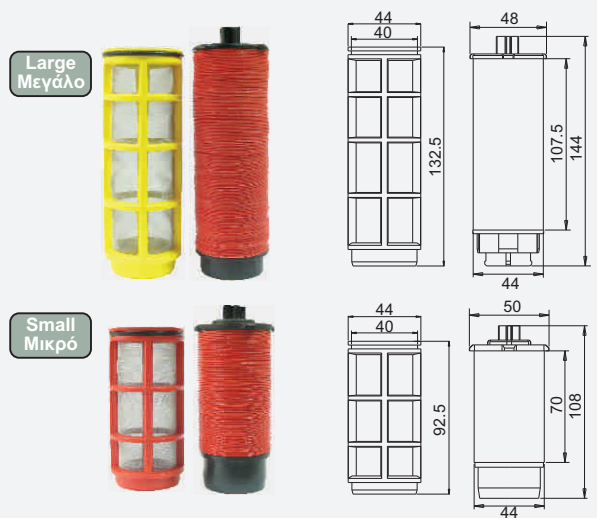

**3481-3431 Cartridge for Proteas / Proteas-Spin**  
Εσωτερικά στοιχεία φίλτρου Protea / Proteas-Spin

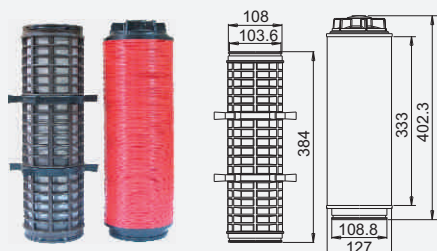

\*Dimensions of Cartridges are in (mm).  
\*Οι διαστάσεις των Εσ. Στοιχείων φίλτρων είναι σε (mm).

**CYLINDRICAL  
ΣΤΡΟΓΓΥΛΑ**

**DIMENSIONS- ΔΙΑΣΤΑΣΕΙΣ  
- (mm) -**

**RECTANGULAR  
ΟΡΘΟΓΩΝΙΑ**

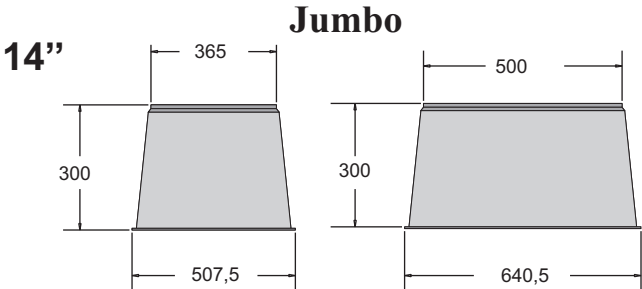
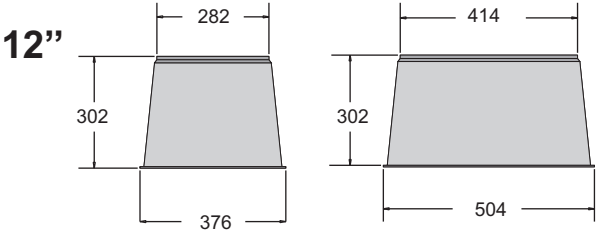
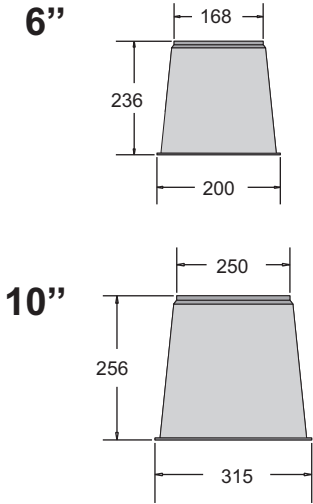

- The cap of valve box Jumbo 14" can accommodate lock for extra security.
- All the Valve Boxes are designed to be easily stackable thus minimizing storage space and transport expenses.

- Το φρεάτιο Jumbo 14" διατίθεται με καπάκι που μπορεί να δεχθεί λουκέτο ασφάλισης.
- Όλα τα φρεάτια είναι σχεδιασμένα ώστε να εφαρμόζουν το ένα μέσα στο άλλο μειώνοντας έτσι το κόστος μεταφοράς και αποθήκευσης.

## Thechnical Specifications

## Τεχνικά Χαρακτηριστικά

Special Indented Fittings  
Σπέσιαλ Σύνδεσμοι Φις

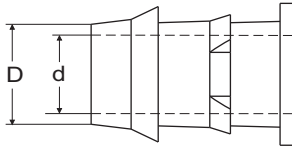

size μέγεθος	∅	D (mm)	d (mm)	D (inch)	d (inch)
12		11,6	11,0	0,457	0,433
16		15,8	14,9	0,622	0,587
18		18,2	17,0	0,716	0,669
20		21,0	18,6	0,827	0,732
25		24,3	23,3	0,957	0,917
32		31,0	29,5	1,161	1,161

Grip Fittings  
Εξαρτήματα Φις για Ρακόρ Lock

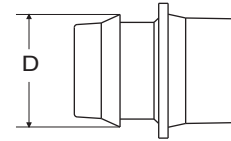

size μέγεθος	∅	D (mm)	D (inch)
16		15,4	0,606
18		16,8	0,661
20		19,1	0,752
25		24,6	0,968
32		30,9	1,217

Dripper Bearer Hose Fittings  
Εξαρτήματα Σταλακτηφόρου

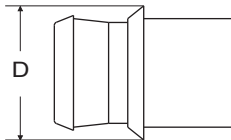

size μέγεθος	∅	D (mm)	D (inch)
14		13,8	0,543
16		16,0	0,630
18		18,5	0,728
20		21,0	0,827

Dripper Bearer Hose Fittings  
Εξαρτήματα Σταλακτηφόρου

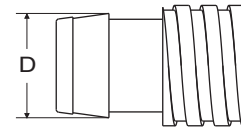

size μέγεθος	∅	D (mm)	D (inch)
16		15,5	0,610
17		16,3	0,642
18		16,5	0,650
20		20,0	0,784
22		22,2	0,874

Note: Products might present a deviation of 0,2mm (0,008 inch) from the above measurements.  
Σημ.: Τα προϊόντα ενδέχεται να παρουσιάζουν απόκλιση μέχρι και 0,2mm από τις παραπάνω διαστάσεις.

## Packing

## Συσκευασίες

Carton Κιβώτιο	L (cm)	W (cm)	H (cm)	Volume Όγκος (m <sup>3</sup> )	No
A	40	32	30	0,0360	No 1
D	52	40	37	0,0770	No 3
E	60	40	22	0,0528	No 6
H	60	40	31	0,0744	No 9
J	31	31	75	0,0721	No 11
I	60	40	30	0,0720	No 8
K	55	40	34	0,0748	No 2
L	31	31	50	0,0481	No 12
M	42	32	32	0,0430	No 13



Code Κωδ.	Page Σελ.	Code Κωδ.	Page Σελ.	Code Κωδ.	Page Σελ.	Code Κωδ.	Page Σελ.	Code Κωδ.	Page Σελ.	Code Κωδ.	Page Σελ.
3002	82	3071	33	3120	98	3201	58	3310	72	3482	133
3003	82	3072	32	3121	50	3202	57	3311	71		141
3005	82	3073	31	3126	50	3203	56	3312	71	3483	142
3006	82	3074	42	3127	81	3211	58	3321	46	3484	137
3009	87		43		93	3212	115	3331	73	3486	139
3011	83	3075	21	3130	50	3213	116	3351	70	3491	39
3012	84		42	3131	48	3214	116	3352	70	3492	38
3013	83		43	3132	50	3215	116	3355	73	3493	38
3014	83	3076	33	3133	50	3216	116		94	3494	39
3015	91	3077	31	3135	52	3217	116	3361	73	3495	39
3016	83	3079	31	3137	52	3218	117	3372	140	3496	38
3017	84	3080	34	3138	53	3219	117	3373	140	3497	39
3018	84	3082	12	3139	54	3220	117	3382	139	3498	40
3020	51		30		75	3221	117	3383	139	3499	40
3021	51	3085	34	3140	52	3222	117	3384	138	3500	41
3023	83		81	50	3141	50	3223	117	3385	138	3501
3024	83	3087	31	3142	52	3224	95	3386	138	3504	30
3025	83	3088	80	3143	52	3226	86	3387	137	3510	54
3026	85	3089	80	3144	52	3227	86	3388	137		75
3027	85	3090	80	3145	49	3231	69	3390	140	3511	160
3031	85	3091	79	3146	52	3232	66	3391	139	3514	160
3032	85		79	3147	53	3241	51	3394	137	3519	161
3034	91		121	3148	53		69	3395	131	3535	32
3035	91	3092	80	3149	53	3242	66	3396	133	3538	97
3037	91	3093	79	3150	124	3243	66	3397	133	3543	51
3039	78	3096	79	3152	124	3250	67	3398	134	3587	142
3040	94	3097	49	3156	125	3251	67	3399	136	3588	142
3042	35	3098	79	3157	124	3252	62	3400	135	3651	64
3044	35	3099	46	3158	124		66	3401	88	3653	60
3045	35		49		125	3253	59	3402	88	3661	63
3047	94		122	3159	125	3256	62	3403	88	3671	63
3048	35	3100	46	3160	71	3261	67	3405	88	3672	63
	91		122	3161	124	3262	62	3407	134	3673	60
3049	35	3101	46	3162	125		63	3408	136	3710	119
3050	91		92	3165	125	3263	59	3409	135	3711	119
	98		93	3166	125		59	3411	89	3712	119
3051	92	115	3167	125	3270	48	3412	89	3716	119	
3052	34	3102	47	3168	126	3271	67	3413	89	3718	119
	35		122	3171	126	3272	64	3414	90	3725	51
	91	3103	47	3172	126	3273	60		120		119
	98		122	3173	126	3274	51	90	3778	118	
3053	94	3104	47	3174	124	3281	68	120	3801	54	
3054	92	3105	48	3176	126	3282	65	90		96	
3055	92	3106	46	3179	126	3283	65	120	3802	32	
3056	94		122	3180	48	3285	68	3417	89	3900	121
3057	94	3107	48	3181	47	3291	68	3421	136	3901	121
3058	92	3108	46	3182	47	3294	61	3422	135	3925	132
3059	92		48	47	69		3423	136	3926	132	
3061	92		122	3183	47	3296	69	3424	135	3927	141
3062	92	3109	78	3184	53	3298	61	3429	132	3961	162
3063	94	3110	95	3186	53	3299	65	3430	132	4000	85
3064	94	3111	95	3188	53	3300	69	3431	136	4001	100
	121	3112	94	3194	53	3301	70	3432	135		107
3066	93		121	3195	78	3302	70	3476	140	100	
	121	3113	81		121	3303	116	134	3481	101	
3068	95	3114	81	3197	80	3305	90	135		102	
	122	3115	93	3199	46	3306	90	136		110	
3070	31	3116	93		49	3307	90	137	102		
	32	3117	93		122	3308	72	138	4003	103	
	34	3119	98	3200	58	3309	72	141	107		

Code Κωδ.	Page Σελ.	Code Κωδ.	Page Σελ.	Code Κωδ.	Page Σελ.	Code Κωδ.	Page Σελ.	Code Κωδ.	Page Σελ.	Code Κωδ.	Page Σελ.
4003	110	4200	58	4901	104	5120	152	7109	151	Y823	7
4004	96	4202	57		106		155	7116	150	Y824	7
4005	35	4203	56		109	5121	149	7120	155	Y825	8
4006	51	4205	56		113	5126	157	7121	149	Y830	7
4007	19	4224	117	4902	106	5270	34	7125	19	Y831	7
	61	4225	117	4905	112		155		152	Y832	7
4008	116	4252	59	4910	107	6018	127	7130	34	Y833	7
4012	89	4253	59	4920	12	6020	127		155	Y840	9
4014	116	4255	61		23	6040	28	7140	152	Y842	9
4015	116	4256	62	4921	24	6720	28	7141	155	Y854	10
4021	111	4262	59	4926	26	6722	142	7212	115	Y880	8
4026	113	4263	59	4930	25	6725	141		155	Y881	8
4031	100	4273	60	4935	26	6726	141	9041	15	Y882	8
4032	100	4283	65	4937	26	6824	142	9090	15	Y900	17
4034	84	4294	61	4938	27	6921	142	9091	16		
	98	4300	61	4940	27	6931	142	9092	15		
4036	107	4301	70	4941	27	7001	158	9093	16		
4046	109	4302	70	4950	24	7004	158	9130	15		
4047	109	4331	73	4953	23	7014	152	9131	15		
4048	109	4351	70	4954	12	7015	146	9132	16		
	105	4352	70		24		152	9134	16		
4050	108	4355	73	4955	12	7016	146	9240	17		
	58	4387	137		23	7017	146	9242	14		
	96	4397	131	4956	24	7018	127	9243	14		
4065	96	4410	72	4974	12		146	9244	17		
4066	96	4411	71	4975	12	7019	127	9270	14		
4068	93	4412	93	5001	158		146	9271	17		
4069	95	4415	87	5002	158	7021	146	9285	14		
	96	4417	88	5015	146	7028	154	9301	14		
	96	4418	25	5016	146	7029	154	9302	14		
4078	118	4420	87	5028	154	7030	154	9472	16		
4080	98	4428	25	5029	154	7051	145	9594	18		
4081	98	4481	137	5030	154	7052	145	9595	18		
4086	78	4482	138	5051	145	7054	145	9597	18		
4087	78	4482	138	5054	145	7055	145	9598	18		
4092	27	4505	22	5055	145	7061	148	9599	18		
4093	23	4507	22	5061	148	7062	148	9703	18		
4099	107	4572	118	5062	148	7063	156	9704	18		
4100	104	4574	118	5063	156	7065	153	9705	18		
	114	4653	60	5065	153	7070	157	9970	19		
4105	113	4661	63	5070	157	7071	147	9982	19		
4110	104	4672	63	5071	147	7072	147	Y010	13		
	105	4673	60	5072	147	7073	153	Y090	15		
	108	4715	120	5073	153	7074	153	Y091	16		
	109	4717	120	5081	150	7075	147	Y093	16		
4111	112	4726	119	5082	150	7076	147	Y130	15		
4112	112	4727	120	5083	156	7077	148	Y131	15		
4113	98		128	5084	153	7079	157	Y132	16		
4114	98	4728	119	5091	149	7081	150	Y134	16		
4115	81	4729	119	5092	156	7084	153	Y243	14		
4116	112	4802	74	5096	150	7091	149	Y270	14		
4132	76	4803	74	5097	157	7092	156	Y301	14		
4150	128	4804	74	5098	154	7096	150	Y472	16		
4151	128	4805	74	5099	157	7097	157	Y800	6		
4154	128	4806	74	5101	158	7098	154	Y801	6		
4157	127	4807	74	5106	151	7099	157	Y802	6		
4158	127	4809	75	5107	151	7101	158	Y803	6		
4160	71	4810	75	5108	154	7106	151	Y820	7		
4195	79	4811	75	5111	152	7107	151	Y821	7		
4196	79	4812	75	5116	150	7109	25	Y822	8		
4199	51										







## GENERAL TERMS OF SALE

The general terms of sale herewith stated apply to all orders received by the seller after the issue of this pricelist and will be considered as accepted in full upon placement of order by the buyer.

### PRICES:

- Prices are ex-works and include standard packing.
- Special packing if requested upon placement of order and accepted by the seller will be charged extra.
- Prices are subject to variation without prior notice.

### PRODUCTS- ORDERS:

- Orders must be placed in writing according to codes and descriptions as per pricelist.
- Quantities must be adjusted to standard packing.
- Orders can be dispatched in successive stages.
- The buyer does not have the right to cancel entirely or in part the order.

### PRODUCT MODIFICATION:

- The seller reserves the right to make alterations that are considered necessary for the best operation of products as referred to in the pricelist without affecting the use and the initial function. This does not constitute reason for the buyer to withdraw orders or to claim compensations or reimbursements of any kind.

### DELIVERY OF PRODUCTS:

- Products are sold ex-works.
- If means of transport are not clearly indicated by the buyer, delivery will be carried out in the most suitable way.
- Products are transported at the buyers own risk even if the products are sold carriage free.
- Insurance is provided only if requested and is charged to the buyer.
- The seller does not have any responsibility for damages incurred during transport.
- The buyer is obliged to inform immediately the freight company upon receipt of products for shortages or damages of the goods and to state if such has occurred on the delivery note.
- The seller reserves the right to suspend the delivery of products if at any time receives information that the buyer is in a financial position that would create any doubt as to his solvency or the buyer has delayed payments from previous supply of products.

### GUARANTEE:

- The goods are guaranteed against damages due to material or manufacturing defects which are imputable to the seller.
- The guarantee is not valid:
  - One year after delivery
  - If products are improperly installed or handled
  - If products have been modified, repaired, tampered with by the buyer or by third parties.
- The guarantee is limited to the replacement of the faulty products and strictly excludes any other responsibility indemnity or the acknowledgement of damages caused by the products.

### CLAIMS:

- All claims must be submitted in writing within 7 days from receipt of products or defects discovered.
- No claim will be accepted for goods which have not been regularly paid.

### RETURNED PRODUCTS:

- Claims for return of merchandise should be made within 7 days from delivery date.
- No returns will be accepted without prior written approval by the seller.
- Returned merchandise will be perfectly packed and freight prepaid.
- Returns of special orders with special characteristics are not accepted.
- Credit notes issued shall be deducted from following invoices.

### OWNERSHIP:

- The products supplied remain the seller's property until fully paid for.

### PAYMENTS:

- The buyer cannot for any reason whatsoever defer payments beyond agreed payment terms as per respective invoices issued.
- In case of delayed payments the legal current interest rate shall be charged monthly from the expiry date of payment.

### COMPETENT COURT:

- The Courts of Thessaloniki will have legal jurisdiction for any and all disputes.

### VALIDITY AND ACCEPTANCE:

- These conditions are to be considered valid and applicable and accepted by the buyer.
- This pricelist is subject to change without prior notice and fully replaces all previous versions.

## ΓΕΝΙΚΟΙ ΟΡΟΙ ΠΩΛΗΣΗΣ

Οι πιο κάτω αναγραφόμενοι γενικοί όροι πώλησης, αναφέρονται στις παραγγελίες που λαμβάνει ο πωλητής από τον αγοραστή, μετά την έκδοση του παρόντος τιμοκαταλόγου και γίνονται δεκτοί από τα συμβαλλόμενα μέρη ταυτοχρόνως με την παραγγελία.

### ΤΙΜΕΣ:

- Οι τιμές αναφέρονται σε προϊόντα παραδοτέα στην αποθήκη του εργοστασίου με την συσκευασία.
- Εάν ο αγοραστής ζητήσει ειδική συσκευασία, θα χρεωθεί με το επιπλέον κόστος.
- Οι τιμές μπορεί να μεταβληθούν χωρίς προειδοποίηση.

### ΠΡΟΪΟΝΤΑ - ΠΑΡΑΓΓΕΛΙΕΣ

- Οι παραγγελίες θα πρέπει να δίνονται σύμφωνα με τους κωδικούς και τις περιγραφές του τιμοκαταλόγου.
- Οι ποσότητες πρέπει να συμβαδίζουν με την στάνταρ συσκευασία.
- Οι παραγγελίες μπορούν να στέλνονται τμηματικά.
- Ο αγοραστής δεν έχει το δικαίωμα να ακυρώσει την παραγγελία ή μέρος αυτής.

### ΤΡΟΠΟΠΟΙΗΣΗ ΤΩΝ ΠΡΟΪΟΝΤΩΝ

- Ο πωλητής έχει το δικαίωμα να κάνει τις διορθώσεις που πιστεύει ότι είναι απαραίτητες για την καλύτερη λειτουργία των προϊόντων, χωρίς να επηρεάζεται η χρήση και η τελική λειτουργία των. Αυτό δεν αποτελεί λόγο για τον οποίο ο αγοραστής θα ακυρώσει τις παραγγελίες ή θα ζητήσει αποκατάσταση βλάβης ή αποζημίωση.

### ΠΑΡΑΔΟΣΗ & ΜΕΤΑΦΟΡΑ ΤΩΝ ΠΡΟΪΟΝΤΩΝ

- Τα πωληθέντα προϊόντα παραδίδονται στην αποθήκη του πωλητή.
- Εάν δεν διευκρινίζεται από τον αγοραστή ο τρόπος μεταφοράς, η μεταφορά θα γίνεται με τον τρόπο που θα επιλέξει ο πωλητής.
- Τα προϊόντα μεταφέρονται και ταξιδεύουν με ευθύνη του αγοραστή.
- Τα προϊόντα μπορούν να ασφαλισθούν για την μεταφορά, μόνο εάν το ζητήσει ο αγοραστής και τον επιβαρύνει κάθε χρέωση.
- Ο πωλητής δεν έχει καμία ευθύνη για φθορές ή βλάβες των προϊόντων κατά τη διακίνηση των.
- Ο αγοραστής οφείλει να ενημερώσει αμέσως την μεταφορική εταιρία με την παραλαβή των προϊόντων για ζημιές των και εάν αυτές οφείλονται στη μεταφορά.
- Ο πωλητής έχει το δικαίωμα να αναβάλλει την παράδοση των προϊόντων, εάν έχει οποιαδήποτε πληροφορία, ότι ο αγοραστής είναι σε επισφαλής οικονομική κατάσταση, ή εάν ο αγοραστής έχει καθυστερήσει πληρωμές προηγούμενων παραγγελιών.

### ΕΓΓΥΗΣΗ

- Η πωλήτρια εταιρία εγγυάται την καλή ποιότητα και λειτουργία των προϊόντων της.
- Η εγγύηση δεν ισχύει:
  - 1 χρόνο μετά από την παράδοση.
  - Εάν τα προϊόντα έχουν τοποθετηθεί και μεταφερθεί με τρόπο ακατάλληλο.
  - Εάν τα προϊόντα έχουν τροποποιηθεί, επισκευαστεί, ή έγινε οποιαδήποτε επέμβαση σε αυτά από τον αγοραστή ή από τρίτους.
- Η πωλήτρια εταιρία έχει ως μοναδική υποχρέωση να αντικαταστήσει τα ελαττωματικά προϊόντα και αποκλείεται ρητά κάθε άλλη ευθύνη για περαιτέρω αποζημίωση.

### ΠΑΡΑΠΟΝΑ

- Όλα τα παράπονα πρέπει να υποβάλλονται γραπτώς μέσα σε επτά ημέρες από την παραλαβή των προϊόντων ή την ανακάλυψη των ελαττωμάτων.
- Κανένα παράπονο δεν θα είναι δεκτό για εμπορεύματα των οποίων η πληρωμή δεν έχει ρυθμιστεί.

### ΕΠΙΣΤΡΟΦΕΣ ΠΡΟΪΟΝΤΩΝ

- Η δήλωση επιστροφής προϊόντων θα πρέπει να γίνεται μέσα σε επτά ημέρες από την ημερομηνία παράδοσης.
- Επιστροφές χωρίς την γραπτή έγκριση του πωλητή δεν θα γίνονται δεκτές.
- Τα επιστρεφόμενα προϊόντα θα πρέπει να συσκευάζονται τέλεια και να γίνεται η μεταφορά τους με προπληρωμή των εξόδων μεταφοράς από τον αγοραστή.
- Επιστροφή ειδικών παραγγελιών κατασκευασμένων με ειδικά χαρακτηριστικά δεν γίνονται δεκτές.
- Η αξία των πιστωτικών που θα εκδοθούν, θα αφαιρείται από τα αντίστοιχα τιμολόγια.

### ΚΥΡΙΟΤΗΤΑ

- Η πωλήτρια παρακρατεί την κυριότητα των πωληθέντων μέχρι την πλήρη εξόφληση των.

### ΠΛΗΡΩΜΕΣ

- Ο αγοραστής είναι υποχρεωμένος να τηρήσει τον συμφωνημένο τρόπο πληρωμής.
- Σε περίπτωση υπερημερίας του αγοραστή ως προς την εξόφληση της αξίας των προϊόντων τότε αυτός θα επιβαρυνθεί με το νόμιμο τόκο υπερημερίας.

### ΑΡΜΟΔΙΟΤΗΤΑ ΔΙΚΑΣΤΗΡΙΩΝ

- Τα δικαστήρια της Θεσσαλονίκης είναι αρμόδια για την επίλυση κάθε διαφοράς που τυχόν θα προκύψει με την πωλήτρια εταιρία.

### ΑΠΟΔΟΧΗ ΤΩΝ ΟΡΩΝ

- Η πώληση των προϊόντων γίνεται με την προϋπόθεση της πλήρους αποδοχής των όρων που αναφέρονται στο παρόν.
- Ο τιμοκατάλογος μπορεί να αλλάξει οποτεδήποτε χωρίς προειδοποίηση και αντικαθιστά πλήρως κάθε προηγούμενη έκδοση.